

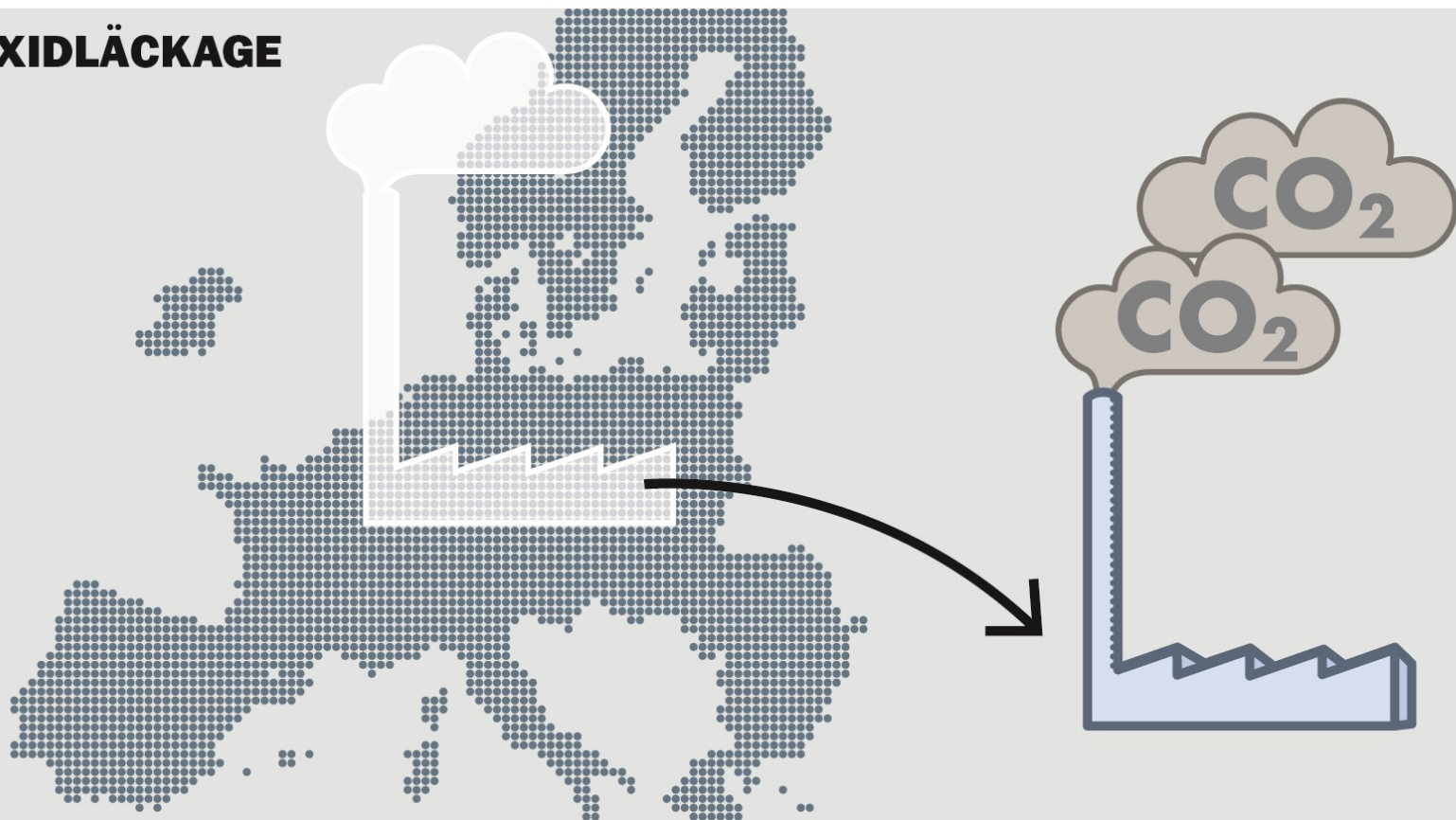

Information om CBAM för dig som ska rapportera

11 december 2023

KOLDIOXIDLÄCKAGE



EU:s utsläppshandelssystem:
90 EUR/tCO₂

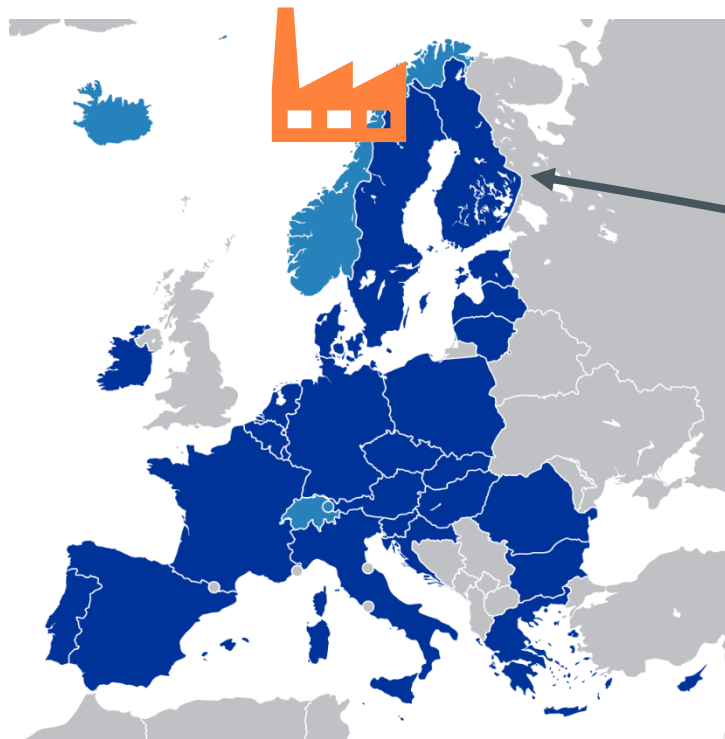

CBAM: +80 EUR/tCO₂



CO₂-pris:
10 EUR//tCO₂

Dagens agenda

- **9.00–9.10** Inledning
 - **9.10–9.55** Övergripande om CBAM
 - Syfte, tidsplan och sektorer som omfattas
 - Övergångsperioden och krav på importörer
 - Definitiva perioden
 - **9.55–10.00** Bensträckare
 - **10.00–10.30** Inbäddade utsläpp – hur ska de bestämmas?
 - **10.30–11.00** Frågor och svar
-

Övergripande om CBAM

CBAM – gränsjusteringsmekanismen för koldioxid

Importörer som för in vissa slags varor (CBAM-varor) till EU från tredjeländer är skyldiga att från och med den 1 januari 2026 deklarerar inbäddade utsläpp av växthusgaser i varorna och köpa certifikat motsvarande de inbäddade utsläppen. Priset för CBAM-certifikat speglar priset på utsläppsätter inom EU ETS. Under perioden mellan den 1 oktober 2023 och den 31 december 2025 pågår den så kallade övergångsperioden där importörer är skyldiga att kvartalsvis rapportera inbäddade utsläpp i importerade CBAM-varor, men utan skyldighet att köpa och lämna över certifikat motsvarande utsläppen.

Hitta vägledning inom CBAM



VÄGLEDNING

Rapportering under
övergångsperioden 1 oktober
2023 – 31 december 2025

[Gå till vägledningen >](#)

VÄGLEDNING

Vem omfattas av CBAM och
vilka varor ingår?

[Gå till vägledningen >](#)

<https://www.naturvardsverket.se/vagledning-och-stod/cbam/>

För dig som omfattas av CBAM

1. **Kontrollera** att varorna du importerar ingår och avgör vem som ska rapportera
2. **Bekanta** dig med reglerna
3. **Säkerställ** att du får uppgifter om inbäddade utsläpp från tillverkarna
4. **Registrera** dig i Övergångsregistret
5. **Rapportera** varje kvartal, första gången senast 31 januari 2024

Gradvis implementering av CBAM

Övergångsperiod
1 okt 2023 – 31 dec 2025

Definitiv period
1 jan 2026 →

1 okt 2023

2024

2025

2026

Rapporteringskrav

Kommissionen utvärderar

- Genomförbarhet
- Omfattning
- Indirekta utsläpp
- Påverkan på mindre utvecklade länder
- Framsteg i internationella diskussioner om klimat

**Skyldighet att betala
CBAM-certifikat**

Varor som omfattas av CBAM

Vilka ursprungsländer omfattas av CBAM?

- Import från tredjeländer
- Import från dessa länder ingår inte:
 - Andra EU-länder
 - Varor med ursprung i Island, Liechtenstein, Norge eller Schweiz.
 - Varor med ursprung i territorierna Büsingen, Helgoland, Livigno, Ceuta eller Melilla.
- CBAM-varor med ursprung i tredjeländ som bara mellanlagras eller genomgår minimal bearbetning i Norge och sedan exporteras till EU ingår i CBAM



CBAM-varorna

Urvalskriterier

- Hög risk för koldioxidläckage = höga utsläpp och hög handelsintensitet med EU
- Betydande utsläppsektorer inom EU:s utsläppshandelssystem
- Praktisk genomförbarhet

CBAM-varorna

- Cement
- Järn och stål
- Aluminium
- Gödselmedel
- Vätgas
- El

**Ska ses över inför
2026**

CBAM-varorna

- Varorna identifieras med varukoder (KN-nummer)
- KN-nummer används vid förtullning
- Både uppströms och nedströms produkter
 - T.ex. både råjärn och skruvar & muttrar
 - T.ex. både obearbetad aluminium och aluminiumburkar
- [Se vår vägledning för listan](#)

Vad kommer CBAM-kostnaderna bli?

- Svårt för oss att säga idag
- Ska spegla aktuella priser på utsläppsrätter när importen görs
- Ska ta hänsyn till i vilken utsträckning sektorerna inom EU:s utsläppshandelssystem får gratis utsläppsrätter
- Ska ta hänsyn till eventuella koldioxidpriser som redan betalats
- EU-kommissionen ska ta fram ytterligare regler

Reglerna – EU-förordningar

CBAM-förordningen

[EUR-Lex - 32023R0956 - EN - EUR-Lex \(europa.eu\)](#)

Genomförandeförordningen om rapportering under övergångsperioden

[EUR-Lex - 32023R1773 - EN - EUR-Lex \(europa.eu\)](#)

Många fler EU-förordningar kommer tillkomma

Krav på den som
omfattas av
CBAM

Två olika CBAM-perioder

1 okt 2023 – 31 dec 2025

Från 1 jan 2026

Övergångsperiod

Definitiv period



- Förberedande
- Kvartalsvis rapportering
- Ej betalning för utsläpp



- Betalning för utsläpp genom köp av CBAM-certifikat
- Årvis deklarerering.
- Import kräver status som godkänd CBAM-deklarant.

Övergångsperioden

1 oktober 2023 – 31 december 2025

- Ingen betalningsskyldighet
- Kvartalsvis rapportering av inbäddade utsläpp (för kvartal med import)
- Rapportering till övergångsregistret
- EU-kommissionen och Naturvårdsverket granskar
- Sanktioner

Vem är ansvarig?

Importörer etablerade inom EU

- Importören, eller
- Det indirekta tullombudet, om det samtycker till att ta över ansvaret

Importörer etablerade utanför EU

- Det indirekta tullombudet

Direkta tullombud

Företräder importören i importörens namn

Tar inte över ansvaret för CBAM som ett indirekt tullombud gör -
är mer som en konsult.

Från produktion till rapportering

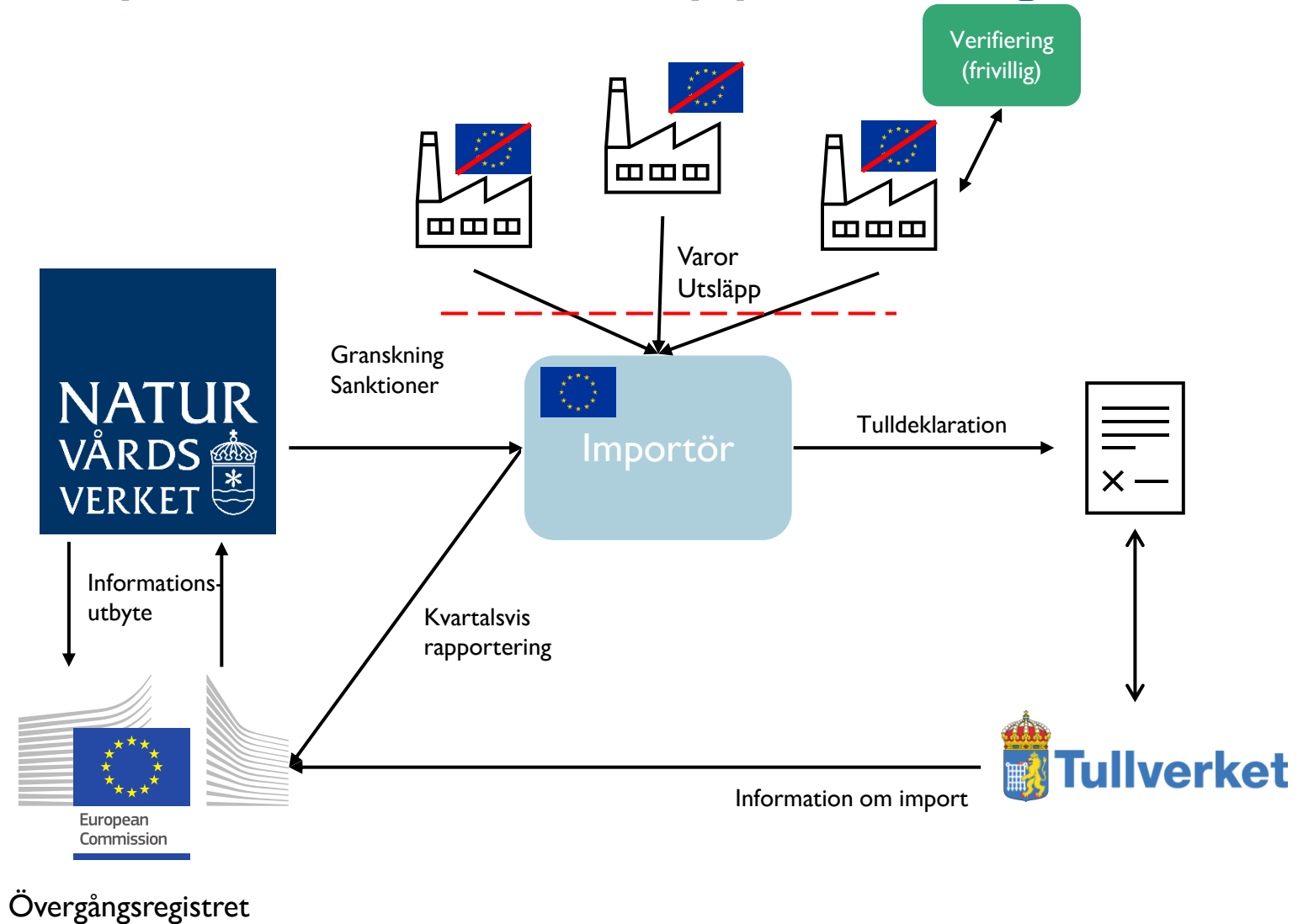

Rapportering under övergångsperioden



Mängden importerade CBAM-varor (ton eller MWh) under föregående kvartal.

01



Inbäddade (direkta och indirekta) koldioxidutsläpp från tillverkningen av importerade CBAM-varor.

02



Eventuellt koldioxidpris som redan betalats i ursprungsland och kompensationer för detta.

03

Detta ska rapporteras – i detalj

- Se specifikationen i Bilaga I i [genomförandeförordningen om rapportering under övergångsperioden](#)
- Se avsnitt 6.2 och 6.3 i EU-kommissionens vägledning för importörer

15.9.2023

SV

Europeiska unionens officiella tidning

L 228/113

BILAGA I

Uppgifter som ska lämnas i CBAM-rapporterna

Den rapporterande deklaranter ska följa den CBAM-rapportstruktur som anges i tabell 1 i denna bilaga och som tillhandahålls i CBAM-övergångsregistret och inkludera de detaljerade uppgifter som anges i tabell 2 i denna bilaga när CBAM-rapporten lämnas in.

Tabell 1:

CBAM-rapportstruktur

CBAM-rapport
Datum för utfärdande av rapporten
Rapportutkast-ID
Rapport-ID
Rapporteringsperiod
År
-Rapporterande deklaratant
— Adress
-Ombud (*)
— Adress
-Importör (*)
— Adress
-Behörig myndighet
-Underskrifter

Då ska rapporterna lämnas in

Kvartal	Rapport ska lämnas in senast	Komplettering av inlämnad rapport senast	
2023: okt-dec	31 januari 2024	31 juli 2024	+6 månader
2024: jan-mars	30 april 2024	31 juli 2024	+3 månader
2024: april-juni	31 juli 2024	30 augusti 2024	+1 månad
2024: juli-sep	31 oktober 2024	30 november 2024	+1 månad
2024: okt-dec	31 januari 2025	28 februari 2025	+1 månad
2025: jan-mars	30 april 2025	31 maj 2025	+1 månad
2025: april-juni	31 juli 2025	31 augusti 2025	+1 månad
2025: juli-sep	31 oktober 2025	30 november 2025	+1 månad
2025: okt-dec	31 januari 2026	28 februari 2026	+1 månad

Undvik sanktioner – rapportera i tid!

- Sanktionsavgift på 10 – 50 EUR per ton orapporterade utsläpp
- Artikel 16 i genomförandeförordningen om rapportering under övergångsperioden
- Om du inte rapporterar kan följden bli att du inte kan få status som godkänd CBAM-deklarant → får inte importera varorna från 2026

Övergångsregistret

- Inloggning via Tullverkets e-tjänster, se [vår vägledning](#) och [tullverkets webbsida](#) för CBAM.
- Under övergångsperioden ska endast en kvartalsrapport lämnas in per Eori-nummer.
- Svenskt Eori-nummer → all import till EU rapporteras i Sverige
- Det går att ladda upp uppgifter automatiskt via XML-filer
- Det går inte att lämna in en rapport för ett kvartal förrän kvartalet är slut

The screenshot shows the top navigation bar of the CBAM website. It includes the logo for 'NATUR VÄRDS VERKET' and a menu icon. The main navigation items are 'ÄMNESOMRÅDEN', 'VÄGLEDNING OCH STÖD', 'DATA OCH STATISTIK', and 'BIDRAG'. Below the navigation bar, there is a breadcrumb trail: 'Start > Vägledning och stöd > CBAM – gränjusteringsmekanismen för koldioxid'. The main heading is 'CBAM – gränjusteringsmekanismen för koldioxid'. Below the heading, there is a paragraph of text explaining the CBAM system. At the bottom, there are two cards for guidance. The first card is titled 'VÄGLEDNING' and has a red circle around the text 'Rapportering under övergångsperioden 1 oktober 2023 – 31 december 2025'. The second card is also titled 'VÄGLEDNING' and has the text 'Vem omfattas av CBAM och vilka varor ingår?'. Both cards have a link 'Gå till vägledningen >' at the bottom.

NATUR VÄRDS VERKET

MENY ☰

ÄMNESOMRÅDEN VÄGLEDNING OCH STÖD DATA OCH STATISTIK BIDRAG

Start > Vägledning och stöd > CBAM – gränjusteringsmekanismen för koldioxid

CBAM – gränjusteringsmekanismen för koldioxid

Importörer som för in vissa slags varor (CBAM-varor) till EU från tredjeländer är skyldiga att från och med den 1 januari 2026 deklarerar inbäddade utsläpp av växthusgaser i varorna och köpa certifikat motsvarande de inbäddade utsläppen. Priset för CBAM-certifikat speglar priset på utsläppsrätter inom EU ETS. Under perioden mellan den 1 oktober 2023 och den 31 december 2025 pågår den så kallade övergångsperioden där importörer är skyldiga att kvartalsvis rapportera inbäddade utsläpp i importerade CBAM-varor, men utan skyldighet att köpa och lämna över certifikat motsvarande utsläppen.

Hitta vägledning inom CBAM



VÄGLEDNING

Rapportering under övergångsperioden 1 oktober 2023 – 31 december 2025

Gå till vägledningen >



VÄGLEDNING

Vem omfattas av CBAM och vilka varor ingår?

Gå till vägledningen >

Övergångsregistret – välj rätt alternativ i formuläret

European Commission

TAXUDS AUTHENTICERINGSPORTAL
UUM&DS

kommissionen > Taxuds autentiseringsportal

Varifrån kommer du? (Where Are You From? - WAYF)

Välj domän för den applikation som du vill få tillgång till

Customs

Välj det land där du vill bli autentiserad

Sweden

Välj aktörstyp

Economic Operator

Jag samtycker till att information om min identitetsprofil kan begäras ut och delas med UUM&DS och tullförvaltningarnas europeiska system för informationsutbyte

Skicka

Val av domän

Definitiva perioden 1 januari 2026 och framåt

Vi har inte alla detaljerna

- Ett 10-tal ytterligare EU-förordningar ska tillkomma
- Anpassningar till svensk kontext kan behövas

Definitiva perioden

1. CBAM-deklaranter måste köpa CBAM-certifikat motsvarande inbäddade utsläpp
2. Endast godkända CBAM-deklaranter får importera CBAM-varor
3. Årlig deklaration istället för kvartalsvis rapportering

Definitiva perioden – från den 1 januari 2026

4. Verifiering av inbäddade utsläpp
5. Övergångsregistret blir CBAM-registret
6. Register med information om producenter av CBAM-varor → enklare rapporteringen av inbäddade utsläpp för importörer

Vad blir CBAM-kostnaderna?

EU:s utsläppshandelssystem:
90 EUR/tCO₂

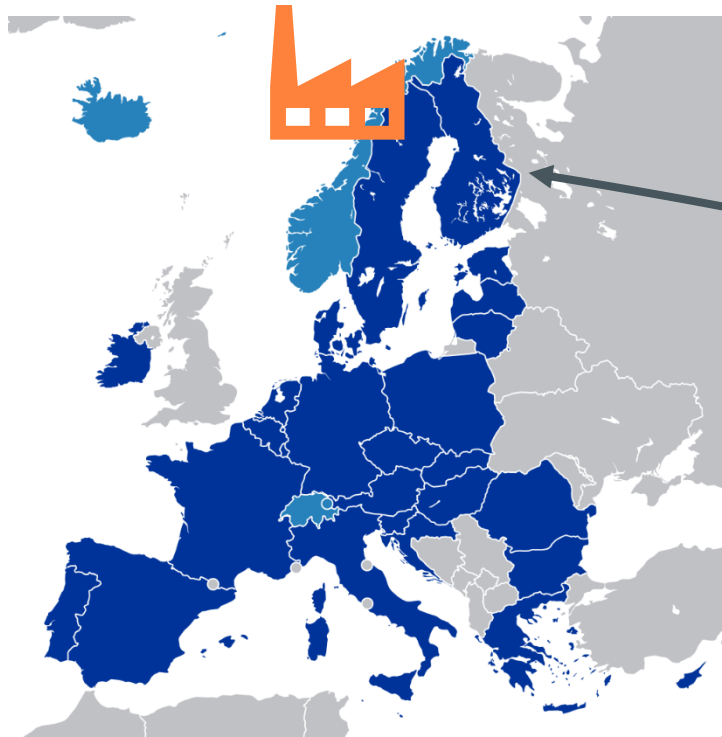

CBAM: +80 EUR/tCO₂

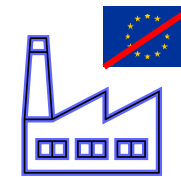

CO₂-pris:
10 EUR//tCO₂

Vad blir CBAM-kostnaderna?

- Priset på utsläppsrätter inom EU:s utsläppshandelssystem (EU ETS) är referensen
 - Genomsnittspris för varje vecka på primärmarknaden för utsläppsrätter
 - Ca 70-90 EUR/ton CO₂ under åren 2022–2023
 - Innebär att priset man betalar inom CBAM kommer variera på veckobasis
- **Gränsjusteringen** innebär att man bara betalar för ”mellanskillnaden” i koldioxidprissättning:
 - Koldioxidpris som faktiskt betalats i ursprungslandet får dras av inom CBAM

Vad blir CBAM-kostnaderna?

- Men ... industrierna inom EU ETS får viss andel utsläppsrätter gratis
 - Koldioxidpriset man betalar inom CBAM justeras, men vi vet inte exakt hur
 - Gratistilldelningen inom EU ETS för CBAM-sektorerna fasas ut under åren 2026-2034

Vad blir CBAM-kostnaderna?

- CBAM-certifikat köps via EU-gemensam plattform
 - Ingen handel
 - Återköp möjligt
 - Annullering 1 juli varje år med avseende på föregående års import
- Kontinuerligt täckningskrav
 - Efter varje kvartal görs avstämning att man har CBAM-certifikat motsvarande minst 80 % av de inbäddade utsläppen för import under innevarande kalenderår

Vad händer om ett tredjeland redan har motsvarande CO₂-prissättning?

- Tredjeländer eller territorier som har koldioxidprissättning som helt motsvarar EU ETS → undantag från CBAM
- Sådana tredjeländer eller territorier ska i så fall listas i CBAM-förordningen

Hur blir man godkänd CBAM-deklarant?

- Fr.om. den 31 december 2024 ska det gå att ansöka om att bli godkänd CBAM-deklarant via CBAM-registret
- **Ansökan ska innehålla bl.a.**
 - Intyg från Skatteverket om att skatteskulder inte är utestående
 - Försäkran om att man inte gjort sig skyldig till överträdelser
 - Uppgifter som behövs för att bedöma ekonomiska och operativa förmåga att fullgöra CBAM-skyldigheter
- Naturvårdsverket kan komma att kräva ytterligare handlingar

Inbäddade utsläpp under definitiva perioden

Direkta utsläpp

- Beräknade utifrån faktiska produktionsuppgifter, enligt metoder i CBAM-regelverket
- Standardvärden om de inte går att bestämma

Indirekta (=el)

- Alltid standardvärden, om inte vissa villkor är uppfyllda

Registret för anläggningar i tredjeland ger enklare hantering för importörer

Paus

Beräkning av inbäddade utsläpp under övergångsperioden

Hur ska de inbäddade utsläppen bestämmas?

- Utsläppen **ska** beräknas enligt metoderna i genomförandeförordningen (bilaga II och III)
- Sektorsspecifika definitioner av systemgränser m.m. – se bilagorna
- Ska baseras på **tillverkarens** uppgifter

Inbäddade utsläpp får redovisas med standardvärden för Q4 2023 – Q2 2024

- Tillåtet att använda EU-kommissionens värden för kvartalsrapporterna för okt-dec 2023, jan-mars 2024 och april-juni 2024
- EU-kommissionen ska publicera standardvärden
 - Kommer finns inlagda i övergångsregistret
 - I EU-kommissionens vägledning
 - Länk på Naturvårdsverkets webb

Hur ska de inbäddade utsläppen bestämmas?

- Hänvisa tillverkarna till vägledningarna:
 1. Vägledningsdokument för tillverkare (*)
 2. Sektorsspecifika webinarier
 3. Excelmall för inhämtning av information

[Se vår vägledning för länkar](#)

(*) översätts till arabiska, franska, hindi, italienska, mandarin, tyska, turkiska, ukrainska

Inbäddade utsläpp – specifika regler per varukategori

CBAM varukategori	Växthusgaser	Utsläpp som ska beaktas
Aluminium	CO ₂ PFC	Direkt & indirekt
Cement	CO ₂	Direkt & indirekt
El	CO ₂	Direkt
Gödselmedel	CO ₂ N ₂ O	Direkt & indirekt
Vätgas	CO ₂	Direkt & indirekt
Järn och stål	CO ₂	Direkt & indirekt

Indirekt = el

Komplexa varor och prekursorer

- **Komplex vara:** en CBAM-vara som tillverkats med hjälp av en eller flera CBAM-varor
- **Prekursor:** de ingående CBAM-varor som används vid tillverkningen av en annan CBAM-vara
- Om inbäddade utsläpp bidrar med

Komplexa varor och prekursorer

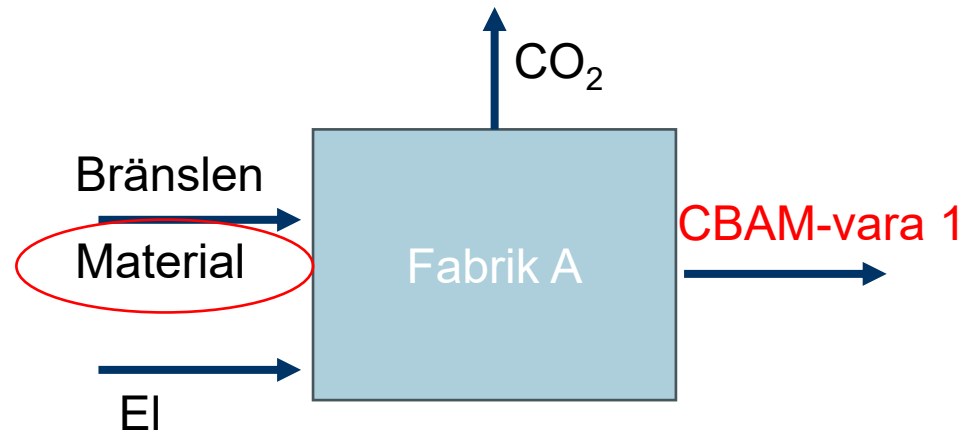

Komplexa varor och prekursorer

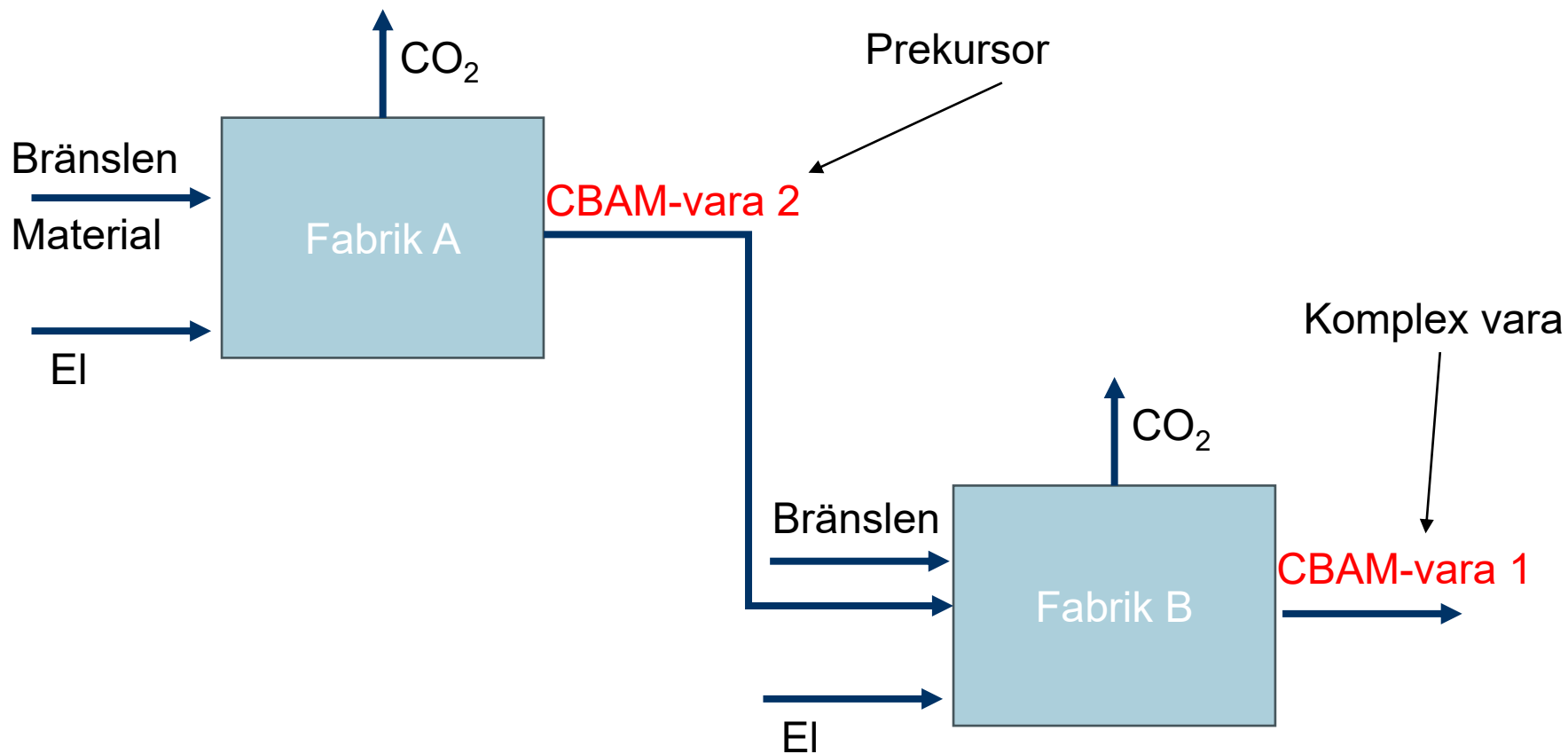

Cement – ett exempel

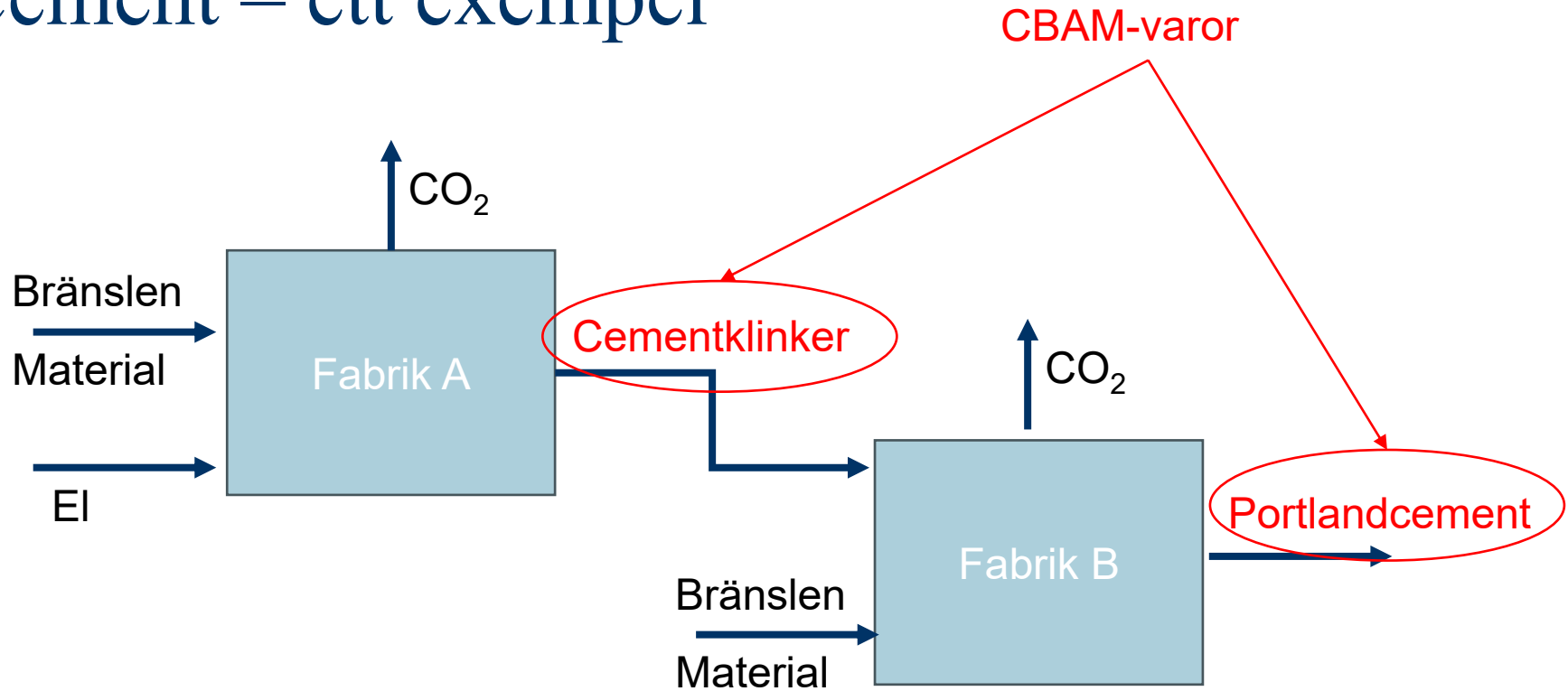

Komplexa varor och prekursorer

- Ingår i CBAM:
 - Cementklinker KN 2532 10 00
 - Portlandcement KN 2523 29 00
- För att producera portlandcement används cementklinker
 - Portlandcement är en **komplex vara**
 - Cementklinker är en **prekursor** till portlandcement
- En importör som importerar Portlandcement måste inkludera utsläppen från produktion av cementklinker när inbäddade utsläpp för Portlandcementen bestäms

Cement – ett exempel

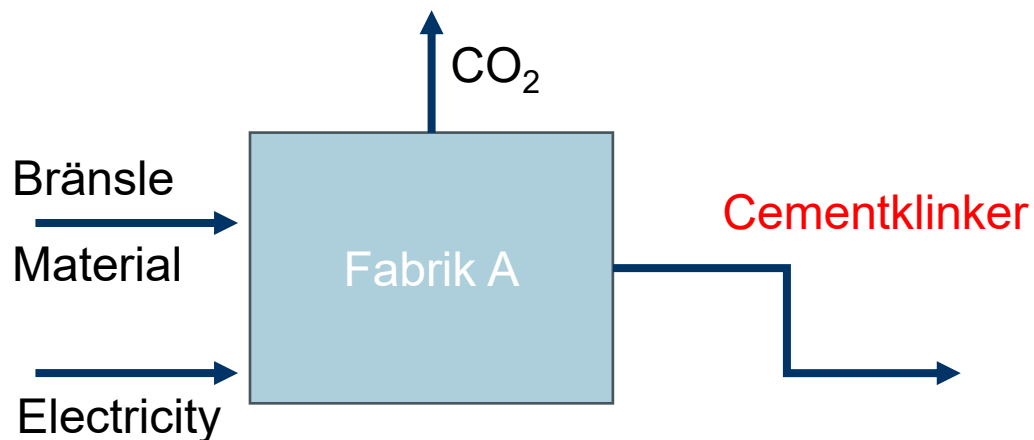

Direkta utsläpp: 0,8 ton CO₂/ton klinker

Indirekta utsläpp: 0,05 ton CO₂/ton klinker

Cement – ett exempel

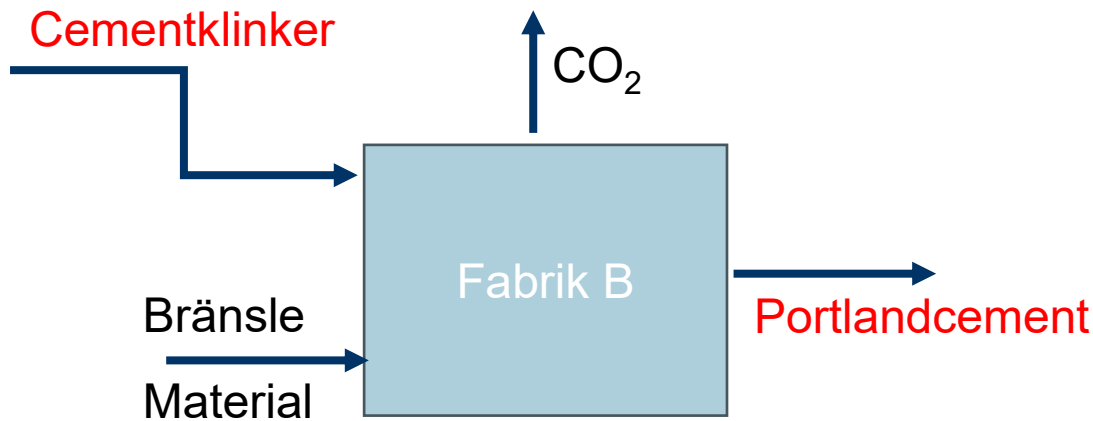

Cementklinker prekursor från fabrik A

Direkta utsläpp: 0,8 ton CO₂/ton klinker

Indirekta utsläpp: 0,05 ton CO₂/ton klinker

Klinker:Cement-kvot: 0,9 ton cementklinker / ton
Portlandcement

Portlandcement

Direkta utsläpp:

- Från cementklinker: $0,9 \cdot 0,8 = 0,72$ ton CO₂/ton cement

- Ytterligare utsläpp i fabrik B: 0,1 ton CO₂/ton cement

→ Totalt: 0,82 ton CO₂/ton cement

Indirekta utsläpp:

- Från cementklinker $0,05 \cdot 0,9 = 0,045$ ton CO₂/ton klinker

→ Totalt: 0,045 ton CO₂/ton cement

EU-kommissionens excelmall

https://taxation-customs.ec.europa.eu/carbon-border-adjustment-mechanism_en

Guidance

To help stakeholders prepare for the new reporting obligations as from 1 October 2023, the European Commission has prepared written guidance documents, to help navigate the transitional period (1 October 2023 – 31 December 2025).

	21 NOVEMBER 2023 Guidance document on CBAM implementation for importers of goods into the EU English (1.56 MB - PDF)	Download 
	21 NOVEMBER 2023 Guidance document on CBAM implementation for installation operators outside the EU English (4.12 MB - PDF)	Download 
	8 NOVEMBER 2023 CBAM communication template for installations – Final Draft 07.11.2023 English (1.2 MB - XLSX)	Download 

The Commission has prepared a Q&A document which provides answers to the most frequently asked questions about the CBAM. This document will be continuously updated:





EU-kommissionens excelmall

- Omfattande fil, men allt är inte nödvändig information för kvartalsrapporterna
- Se färgkodningen!

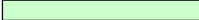

How to use this file

- Automatic calculation (to be found in the menu Formula/Calculation options) must be turned on. It is recommended that you go through the file from start to end. There are a few functions which will guide you through the cells changing colour if an input is not needed (see colour codes below).
- Whenever a value of zero is to be reported, it should be entered rather than keeping the cell empty. Values needed for a zero, because some formulas don't give results as long as required cells are empty). If a cell is kept empty, the reporting irrelevant or unknown, or if making entries has been overlooked.
- In several fields you can choose from predefined inputs using a "drop-down list", by either clicking on the small arrow appearing "Alt-CursorDown" when you have selected the cell. Also, there are some fields which enable you to draft your reply even if drop-down lists contain empty list entries.
- Error messages** will occur sometimes when data entries are incomplete. However, the non-appearance of error messages: **data completeness test is not** always possible. If no result appears in a green field, it can be assumed that some data is missing. Special care must be taken to **ensure** consistency of data with the units displayed.

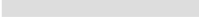
10 Colour codes and fonts:

Black bold text:	This is text describing the input required.
Smaller italic text:	This text gives further explanations.
	Yellow fields indicate mandatory inputs for the calculation of embedded emissions and
	Light yellow fields indicate that an input is optional.
	Green fields show automatically calculated results. Red text indicates error messages
	Shaded fields indicate that an input in another field makes the input here irrelevant.
	Light grey areas are dedicated for navigation and hyperlinks.

Additionally, there are colour indicators in some sheets (e.g. D, E) indicating the following:

-  White indicates that data entry is not required here, based on entries in another field making inputs here irrelevant.
-  Red colour indicates data inputs are required but the relevant cells are empty or filled incorrectly.
-  Green colour indicates data inputs are required and cells have been filled correctly.

- Navigation panels on top of each sheet provide hyperlinks for quick jumps to individual input sections. The first line ("Table Summary_Processes" and "Summary_Products") is the same for all sheets. Depending on the sheet, further menu items: if the hyperlink areas turns red, this indicates that data is missing in the related section (not in all sheets).
- This template has been locked against data entry except for (light) yellow fields. However, for transparency reasons, no protection of formulae. When using this file for data entry, it is recommended to keep the protection in force. The sheets of formulae. It is recommended to do this in a separate file.
- In order to protect formulae against unintended modifications, which usually lead to wrong and misleading results, it is of course recommended to use the PASTE feature. If you want to move data, first COPY and PASTE them, and thereafter delete the unwanted data in the original sheet.

14 DISCLAIMER: All formulae have been developed carefully and thoroughly. However, mistakes cannot be fully avoided. As described above, full transparency for checking the validity of calculations is ensured. Neither the authors nor the Commission are liable for any errors or omissions.

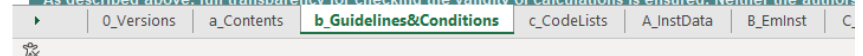

Från excelmall till kvartalsrapporten

- Se avsnitt 6.3 i EU-kommissionens vägledning för importörer
- https://taxation-customs.ec.europa.eu/carbon-border-adjustment-mechanism_en

Table 6-4: Mapping the CBAM report in the Registry to the operator's emissions communication spreadsheet

Transitional Registry CBAM report	Annex I to the Implementing Regulation – CBAM Report for declarants	Voluntary Emissions communications spreadsheet
Section	Report structure	Sheet reference for data from operator
CBAM Goods Imported	--CBAM goods imported	
	----Representative	
	----Importer	
	---Commodity code	
	Harmonized System sub-heading code	Sheet "Summary_Communication"
	Combined nomenclature code	Sheet " Summary_Communication"
	-----Commodity details	
	Description of goods	Sheet " Summary_Communication"
	---Country of origin	
	Country code	Sheet " Summary_Communication"
	-----Imported quantity per customs	

Hur kan ni veta att tillverkarna räknar rätt?

- Bra idé att jämföra utsläppsvärdena ni får från tillverkarna med EU-kommissionens standardvärden

Kom ihåg

För dig som omfattas av CBAM

1. **Kontrollera** att varorna du importerar ingår och avgör vem som ska rapportera
2. **Bekanta** dig med reglerna
3. **Säkerställ** att du får uppgifter om inbäddade utsläpp från tillverkarna
4. **Registrera** dig i Övergångsregistret
5. **Rapportera** varje kvartal, första gången senast 31 januari 2024

CBAM – gränsjusteringsmekanismen för koldioxid

Importörer som för in vissa slags varor (CBAM-varor) till EU från tredjeländer är skyldiga att från och med den 1 januari 2026 deklarerar inbäddade utsläpp av växthusgaser i varorna och köpa certifikat motsvarande de inbäddade utsläppen. Priset för CBAM-certifikat speglar priset på utsläppsrätter inom EU ETS. Under perioden mellan den 1 oktober 2023 och den 31 december 2025 pågår den så kallade övergångsperioden där importörer är skyldiga att kvartalsvis rapportera inbäddade utsläpp i importerade CBAM-varor, men utan skyldighet att köpa och lämna över certifikat motsvarande utsläppen.

Hitta vägledning inom CBAM



VÄGLEDNING

Rapportering under
övergångsperioden 1 oktober
2023 – 31 december 2025

[Gå till vägledningen >](#)



VÄGLEDNING

Vem omfattas av CBAM och
vilka varor ingår?

[Gå till vägledningen >](#)

<https://www.naturvardsverket.se/vagledning-och-stod/cbam/>

Håll utkik efter fler webinarier framöver

- **Närmast**
 - Mer om rapporteringen
 - Fördjupat om inbäddade utsläpp
 - ...
- **Längre fram**
 - Mer om definitiva perioden
 - Ansökan om CBAM-deklarant
 - ...

Kontakta oss

Epost

- CBAM@naturvardsverket.se

Telefon

- 010 - 698 10 00

NATUR
VÅRDS
VERKET

